

PARRILLA "GRILL FOR FRIENDS I"

PGF - ACC - 1000

CARACTERÍSTICAS

Su formato amplio permite manejar múltiples preparaciones de forma simultánea: cortes grandes, vegetales, embutidos y hasta planchas o accesorios especiales.

Esta parrilla responde con soltura tanto en reuniones familiares como en eventos más exigentes, brindando mayor libertad de movimiento sobre la superficie de cocción y una experiencia más fluida para el asador.

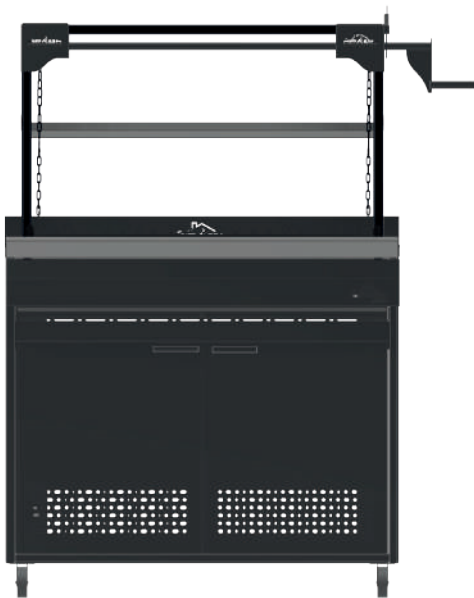

PGF - ACC - 1000

DATOS TÉCNICOS

Superficie de Cocción	730 x 590 mm
Recorrido de Sistema de Elevación	250 mm
Tiempo de Encendido	10 min aprox
Carga Inicial de Carbón	10 kg
Medidas Totales (largo, ancho, altura)	800 x 600 x 1480 mm
Peso Neto	70 kg

*Datos aproximados

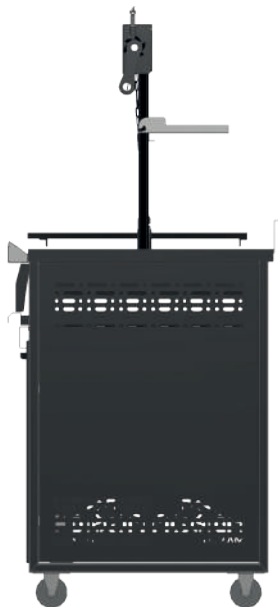

ACCESORIOS INCLUIDOS

- 1 Parrilla en Ángulo
- 1 Sobreparrilla
- 1 Serpentin para Carbón
- 1 Recogedor de Grasa
- 1 Bandeja para Cenizas
- 1 Atizador
- 1 Pala

COLORES DISPONIBLES



*La personalización de colores específicos tiene un costo adicional.

Vista Frontal

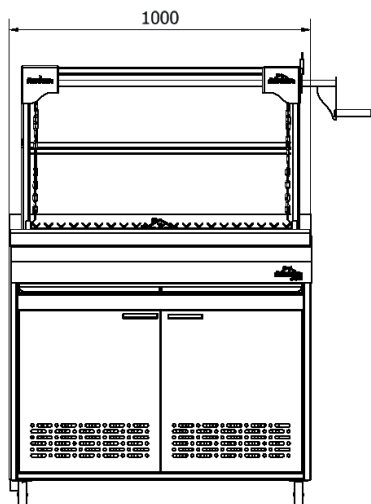

Vista Lateral Izquierdo

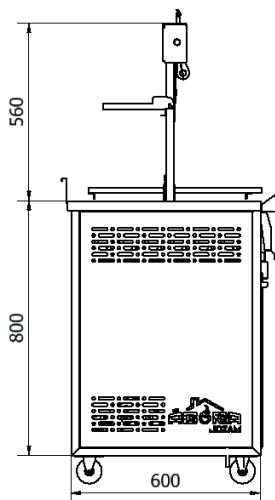

Vista Superior

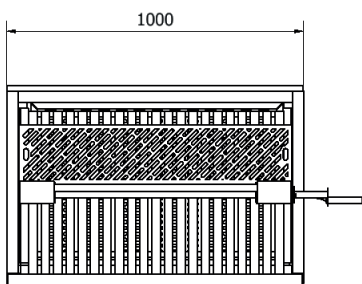

PARRILLAS

Parrilla en Ángulo V

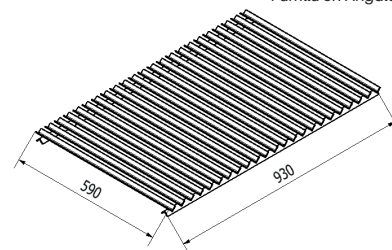

Sobre Parrilla

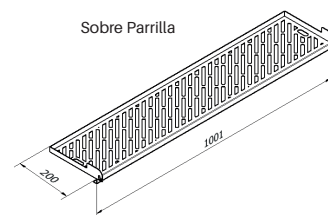

Bandeja para Ceniza

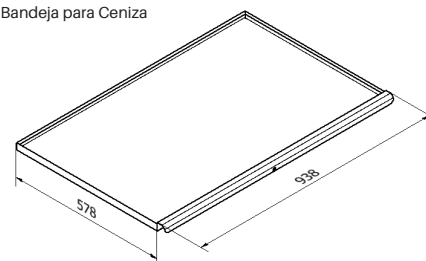

COMPONENTES

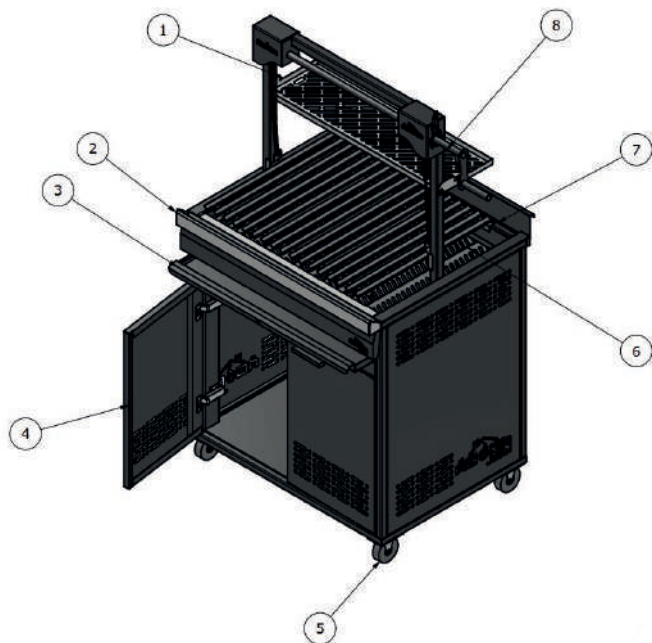

ELEMENTO	CANTIDAD	NOMBRE
1	1	Sobre parrilla
2	1	Recogedor de grasas
3	1	Bandeja para Ceniza
4	2	Puertas con bisagras semihidráulicas
5	4	Garruchas
6	1	Serpentín para carbón
7	1	Parrilla
8	1	Sistema manual de elevación